

Manual de instrucciones y de instalación

Regulador diferencial con regulación de velocidad

Lago SG2



Seguridad

Leer y guardar



Leer detenidamente las instrucciones antes del montaje y de la puesta en funcionamiento. Después del montaje dar las instrucciones al usuario.

Las instrucciones están también disponibles en www.docuthek.com.

Explicación de los símbolos

■, **1**, **2**, **3**... = Acción
▷ = Indicación

Responsabilidad

No asumimos ninguna responsabilidad de los daños causados por no leer las instrucciones o por el uso indebido.

Indicaciones de seguridad

Las informaciones importantes para la seguridad son indicadas en las instrucciones como se muestra a continuación:

PELIGRO

Advierte de peligro de muerte.

ADVERTENCIA

Advierte de posible peligro de muerte o de lesión.

CUIDADO

Advierte de posibles daños materiales.

Todos los trabajos y ajustes de los capítulos "Técnico" deben ser ejecutados únicamente por técnicos cualificados. Trabajos en instalaciones eléctricas deben ser ejecutados únicamente por técnicos cualificados.

Antes de ejecutar trabajos eléctricos en el aparato desconectar la tensión de la calefacción.

Modificación

Está prohibida cualquier modificación técnica.

Transporte

Tras recibir el producto, comprobar los componentes del suministro. Comunicar inmediatamente los daños ocasionados por el transporte.

Almacenamiento

Almacenar el producto en un lugar seco. Temperatura ambiente: véase Datos técnicos.

Índice de contenidos

Comprobación del uso	6
Denominación de los componentes	6
Selector e indicador	7
Selector	7
Indicación.....	7
Standby.....	7
Funcionamiento automático.....	7
Indicación de temperatura F1 (colector/acumulador).....	8
Indicación de temperatura F2 (sensor adicional).....	8
Indicación de temperatura F3 (acumulador superior).....	8
Indicación de temperatura F4 (acumulador inferior).....	8
Indicación del rendimiento.....	9
Ajustes de usuario.....	9
Ajustes de especialista.....	9

Usuario – Ajustes	10
Idioma.....	10
Hora.....	10
Día de la semana.....	11
Reset.....	11
Parámetro.....	11
Usuario – Puesta en servicio	12
Usuario – Parámetros	12
Lista de parámetros P01 a P11.....	12
Explicación de los parámetros.....	12
P00 Lista de errores.....	12
P01 Hora.....	12
P02 Día de la semana.....	12
P03 Rendimiento diario.....	13
P04 Rendimiento total.....	13
P05 Arranque bomba ON/	
P06 Arranque bomba OFF.....	13
P07 Apoyo acumulador ON/	
P08 Apoyo acumulador OFF.....	13
P09 Bomba de circulación ON	
P10 Bomba de circulación OFF.....	13
P11 Antilegionella.....	13

Especialista – Montaje	14	Especialista – Parámetros	29
Especialista – Conexión eléctrica	14	Lista de parámetros P21 a P110	29
Determinar el ámbito de aplicación	14	Explicación de los parámetros	30
Esquemas de instalación	15	P21 Nº de código	30
Leyenda	15	P22 Selección instalación	30
Instalación 1 (1 colector, 1 acumulador intermedio)	15	P23 Velocidad real	30
Instalación 2 (1 caldera de combustibles sólidos, 1 acumulador o 1 caldera de combustibles sólidos, 2 acumuladores con válvula de inversión)	16	P24 Modo control velocidad	30
Instalación 3 (1 colector, 1 acumulador, 1 caldera de combustibles sólidos)	17	P25 Velocidad manual	31
Instalación 4 (2 colectores, 1 acumulador, 2 bombas de colectores)	17	P26 Velocidad mín. bomba	31
Instalación 5 (1 colector, 2 acumuladores, 1 válvula de inversión)	18	P27 Velocidad máx. bomba	31
Instalación 6 (1 colector, 2 acumuladores, 2 bombas de carga)	18	P28 Diferencia de temperatura para activación 100%	31
Instalación 7 (1 colector, 1 acumulador o 2 acumuladores)	19	P30 Diferencia de conexión 1	31
Instalación 8 (1 colector, 1 acumulador, elevación del retorno)	20	P31 Diferencia de desconexión 1	31
Instalación 9 (1 colector, 2 acumuladores, bomba de inversión de carga)	21	P32 Diferencia de conexión 2, P33 Diferencia de desconexión 2	31
Instalación 10 (1 colector, 1 acumulador, sistema "drain-back")	21	P34 Histéresis Apoyo	32
Funciones especiales	22	P40 Tº Habilitación colector, P41 Tº Bloqueo colector	32
Recalificación	22	P42 Temperatura máxima del colector	32
Bomba de circulación	23	P43 Temperatura de habilitación 2ª caldera (caldera de combustibles sólidos)	32
Elevación del retorno	23	P44 Temperatura máxima 2ª caldera (caldera de combustibles sólidos)	32
Plano de conexión del regulador en el zócalo	24	P45 Temperatura de protección del colector	33
Especialista – Ajuste	25	P46 Cons. disipación acum	33
Asistente (Montaje de la instalación)	26	P47 Consigna apoyo acum	33
Parámetro	27	P50 Temperatura máxima acumulador 1	33
Cambiar nº de código	27	P51 Temperatura máxima acumulador 2	33
Ajuste de parámetros	27	P52 Tolerancia en caso de rendimiento solar	34
Test relés	28	P53 Antilegionella	34
Reset	28	P54 función A3	34
		P55 Duración re-circulación	35
		P56 Duración bloqueo re-circulación	35
		P60 Duración de arranque	35
		P61 Pausa de arranque	35
		P62 Tiempo medición 0,5K inc	35

P63 Tª protección antihielo	.35
P70 Coeficiente de impulso	.36
P71 Unidad del impulso	.36
P72 División de caudal (instalación con 2 colectores)	.36
P75 flujo volumétrico colector 1 (para rendimiento estimado)	.36
P76 Caudal fijo colector 2 (estimación de rendimiento)	.37
P78 Relación de mezcla	.37
P79 Tipo de glicol	.37
P84 Tº Max salida acumulador	.37
P85 Tº Max. salida activa ac.	.37
P86 Tº Max. entrada activa ac.	.37
P87 Tiempo llenado	.37
P99 Número de software	.37
P101 Control de velocidad	.38
P102 PWM frecuencia base	.38
P103 PWM nivel ON	.38
P104 PWM nivel OFF	.38
P105 PWM nivel P.mín	.38
P106 PWM nivel P. máx	.38
P107 PWM nivel P.exceso	.38
P108 Voltaje 0%	.38
P109 Voltaje 100%	.38
P110 Voltaje OFF	.38

Otras funciones **39**

Protección de bloqueo de la bomba	.39
Detención de la bomba (análisis de temperatura)	.39

Especialista – Lista de comprobación para la puesta en servicio **40**

Accesorios **41**

Sensor (PT 1000)	.41
Sensor de acumulador SPF	.41
Sensor del colector KLF	.41
Sensor de alimentación VF	.41
Valores de los sensores	.42

Ayuda en caso de fallos	43	Declaración de conformidad	44
Datos técnicos	43	Contacto	44
Glosario	44		
Temperatura de ida y de retorno	44		
Temperatura nominal	44		
Caldera	44		
Bomba de circulación	44		
Elevación del retorno	44		
Legionela	43		

Denominación de los componentes

Comprobación del uso

Regulador diferencial con 1 salida de relé y zócalo para montaje en pared.

Para el empleo con colectores planos y tubulares, para calderas de combustibles sólidos y acumuladores de estratificación y para la regulación de las siguientes instalaciones hidráulicas:

- 1 colector, 1 acumulador intermedio
- 1 caldera de combustibles sólidos, 1 acumulador o 1 caldera de combustibles sólidos, 2 acumuladores con válvula de inversión
- 1 colector, 1 acumulador, 1 caldera de combustibles sólidos
- 2 colectores, 1 acumulador, 2 bombas de colectores
- 1 colector, 2 acumuladores, 1 válvula de inversión
- 1 colector, 2 acumuladores, 2 bombas de carga
- 1 colector, 1 acumulador o 2 acumuladores
- 1 colector, 1 acumulador, elevación del retorno
- 1 colector, 1 acumulador, elevación del retorno con mezclador
- 1 colector, 2 acumuladores, bomba de inversión de carga
- 1 colector, 2 acumuladores, 2 áreas de carga
- 1 colector, 2 acumuladores, 3 áreas de carga
- 1 colector, 1 acumulador, sistema "drain-back"

Explicación: véase página 14 (Especialista – Conexión eléctrica).

La función solo se garantiza dentro de los límites indicados, véase página 42 (Datos técnicos).

Cualquier otro uso se considera no conforme al previsto.



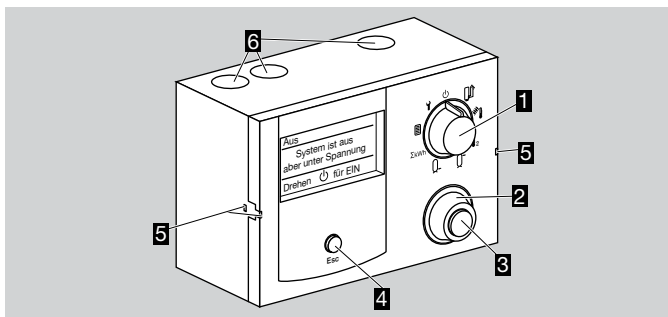



Denominación de los componentes



- 1** Selector para cambiar los valores elegidos y seleccionar parámetros y tipos de instalaciones
- 2** Botón giratorio para confirmar los valores seleccionados
- 3** Tecla Atrás
- 4** Soporte de montaje del regulador
- 5** Pasamuros

Selector e indicador

Selector

⏻	Standby (sin función)
	Funcionamiento automático Indicación del esquema de la instalación seleccionado con actuadores y sensores
	Indicación de temperatura colector/caldera de combustibles sólidos
	Indicación de temperatura sensor adicional (acumulador 2 inferior, colector 2)
	Indicación de temperatura acumulador superior
	Indicación de temperatura acumulador inferior
ΣkWh	Indicación rendimiento diario, semanal, mensual o total
	Ajustes de usuario
	Ajustes de especialista

Indicación

- ▷ La indicación depende de la posición del selector.
- ▷ En caso de error en la configuración de la instalación, la indicación se ilumina en rojo, véase página 42 (Ayuda en caso de fallos)

Standby



- ▷ El regulador está conectado a la red.

Funcionamiento automático

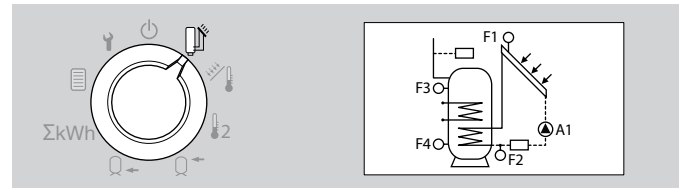

- ▷ Se visualiza el esquema de la instalación seleccionado actualmente con actuadores y sensores.
- ▷ Mediante el botón giratorio puede determinarse si se visualizan las denominaciones en los actuadores y sensores (p. ej. F1, F2, A1) o los estados y las temperaturas actuales.

Selector e indicador

Indicación de temperatura F1 (colector/acumulador)

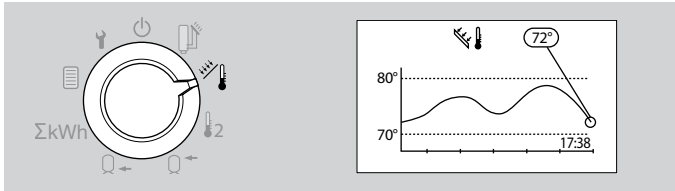

- ▷ El indicador muestra la temperatura actualmente medida del sensor F1 en el colector, de forma alternativa para algunas instalaciones hidráulicas la temperatura del sensor en la caldera de combustibles sólidos.
- ▷ Además, se visualiza la curva de temperatura del sensor de los últimos segundos.
- ▷ La indicación se actualiza cada minuto, la hora actual aparece abajo a la derecha en el diagrama.

Indicación de temperatura F2 (sensor adicional)

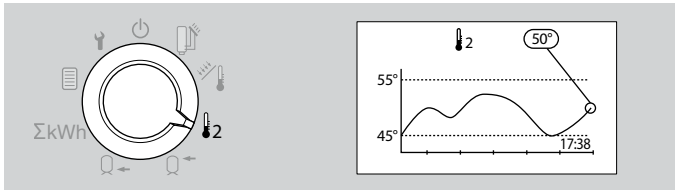

- ▷ La indicación muestra la temperatura medida actualmente del sensor F2.
- ▷ Además, se visualiza la curva de temperatura del sensor de los últimos segundos.
- ▷ La indicación se actualiza cada minuto, la hora actual aparece abajo a la derecha en el diagrama.
- ▷ La indicación muestra "No conectado" cuando F2 no está disponible.

Indicación de temperatura F3 (acumulador superior)

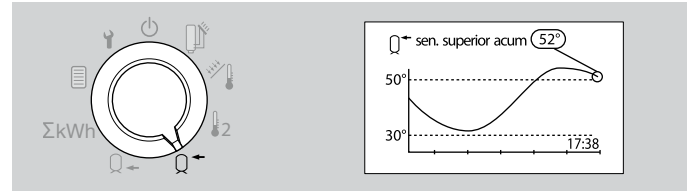

- ▷ La indicación muestra la temperatura medida actualmente del sensor F3.
- ▷ Además, se visualiza la curva de temperatura del sensor de los últimos segundos.
- ▷ La indicación se actualiza cada minuto, la hora actual aparece abajo a la derecha en el diagrama.
- ▷ La indicación muestra "No conectado" cuando F3 no está disponible.

Indicación de temperatura F4 (acumulador inferior)

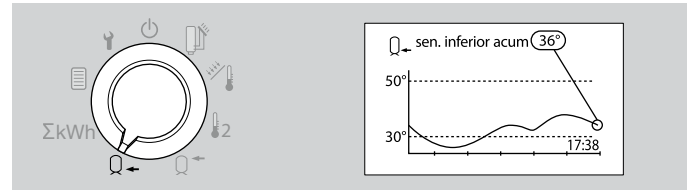

- ▷ La indicación muestra la temperatura medida actualmente del sensor F4 en la parte inferior del acumulador.
- ▷ Además, se visualiza la curva de temperatura del sensor de los últimos segundos.
- ▷ La indicación se actualiza cada minuto, la hora actual aparece abajo a la derecha en el diagrama.

Indicación del rendimiento

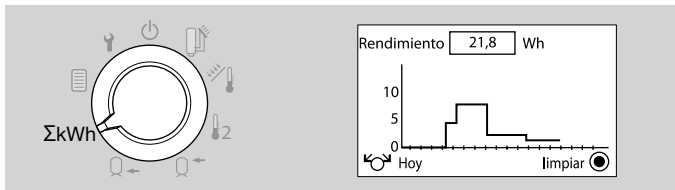

- ▷ La indicación muestra el rendimiento generado mediante los colectores, opcionalmente para hoy, ayer, semana actual, semana pasada, mes actual o año pasado (últimos 365 días).
- ▷ La indicación cambia automáticamente entre Wh, kWh y MWh.

Ajustes de usuario

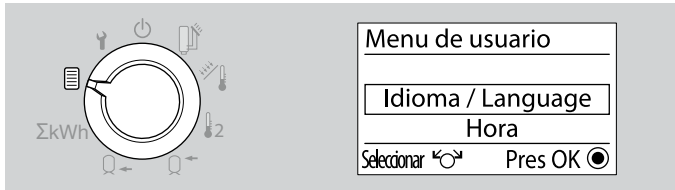

- ▷ La indicación muestra las opciones de selección que permiten al usuario ajustar la instalación de calefacción a sus necesidades personales.

Ajustes de especialista

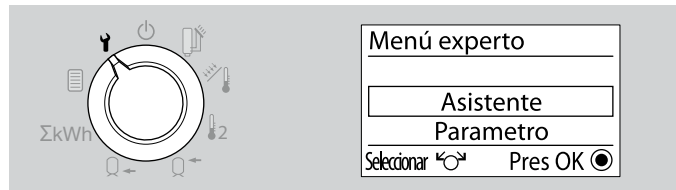

- ▷ La indicación muestra las opciones de selección a disposición del especialista para la puesta en servicio.
- ▷ Para cambiar los parámetros hay que indicar un nº de código.

Usuario – Ajustes

- 1 Poner el selector en  "Ajustes de usuario".

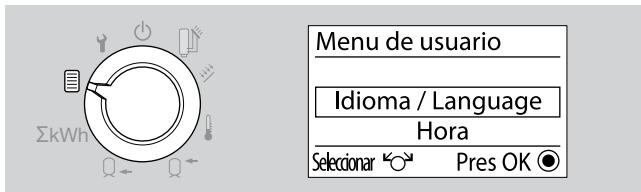

- ▷ La indicación muestra las opciones que permiten ajustar la instalación de calefacción a las necesidades personales.
- 2 Seleccione con el botón giratorio la opción deseada (**idioma, hora, día de la semana, parámetro o reset**).
 - 3 Pulse el botón OK.

Idioma

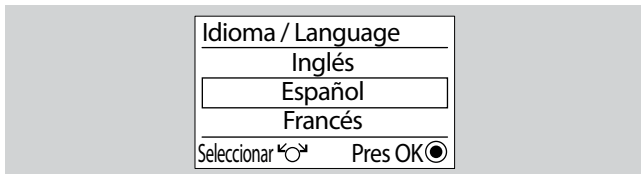

- ▷ Idiomas: Alemán, inglés, francés, flamenco, español, italiano y portugués.
- 4 Seleccione el idioma con el botón giratorio.
 - 5 Pulse el botón OK.
 - 6 Para cambiar otras opciones continúe con el paso 2 o ponga el selector en  funcionamiento automático.

Hora

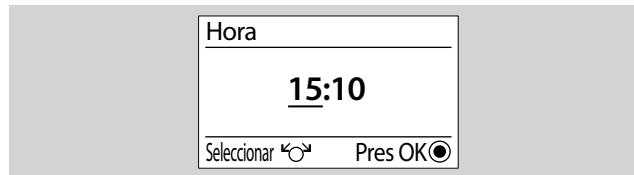

- ▷ Ajuste la hora actual.
- 4 Ajuste las horas con el botón giratorio.
 - 5 Pulse el botón OK.



- 6 Ajuste los minutos con el botón giratorio.
- 7 Pulse el botón OK.
- 8 Para cambiar otras opciones continúe con el paso 2 o ponga el selector en  funcionamiento automático.

Día de la semana

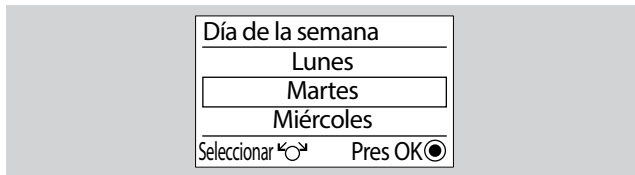

- 4** Ajuste el actual día de la semana con el botón giratorio.
- 5** Pulse el botón OK.
- 6** Para cambiar otras opciones continúe con el paso **2** o ponga el selector en funcionamiento automático.

Reset

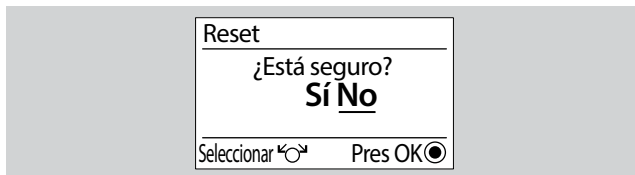

- ▷ Los ajustes personales de hora (parámetro 01) y día de la semana (parámetro 03) se mantienen, todos los demás se pierden.
- 4** Anote en este manual los parámetros de ajuste personalizados.
 - 5** Seleccionar "Sí" con el botón giratorio.
 - ▷ Si los ajustes no deben modificarse, presione la tecla Atrás o seleccione "No" con el botón giratorio.
 - 6** Pulse el botón OK.
 - ▷ Se carga la configuración de fábrica.
 - 6** Para cambiar otras opciones continúe con el paso **2** o ponga el selector en funcionamiento automático.

Parámetro

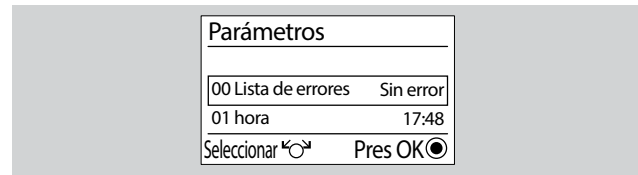

- 4** Ajuste el parámetro deseado con el botón giratorio, véase página 12 (Usuario – Parámetros).
- 5** Pulse el botón OK.
- 6** Ajuste el valor deseado con el botón giratorio.
- 7** Pulse el botón OK para confirmar.
 - ▷ Solo visualización de los parámetros 00 (lista de errores), 03 (rendimiento diario) y 04 (rendimiento total). Sin embargo, no pueden modificarse.
- 8** Para cambiar más parámetros continúe con el paso **4**.
- 9** Para cambiar otras opciones (**idioma, hora, día de la semana o reset**) continúe con el paso **2** o ponga el selector en funcionamiento automático.

Usuario – Puesta en servicio



- 1** Para la puesta en servicio, ponga el selector en  funcionamiento automático.
 - ▷ Se visualiza el esquema de la instalación seleccionado actualmente con actuadores y sensores.
- 2** Mediante el botón giratorio seleccione si se visualizan las denominaciones en los actuadores y sensores (p. ej. F1, F2, A1) o los estados y las temperaturas actuales.

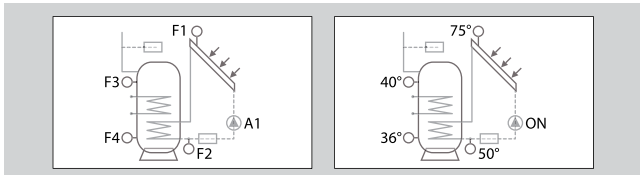

Usuario – Parámetros

Lista de parámetros P01 a P11

P-Nº	Parámetro	Rango de ajuste	Configuración de fábrica	Valores propios
00	Lista de errores	Sólo indicación	No hay errores	
01	Hora	00:00–24:00	00:00	
02	Día de la semana	Lunes - domingo	Lunes	
03	Rendimiento diario	Sólo indicación	0.0 Wh	
04	Rendimiento total	Sólo indicación	0.0 Wh	
05	Arranque bomba ON	Off: 00:00–23:45	7:00	
06	Arranque bomba OFF	0:15–24:00	22:00	
07	Apoyo acumulador ON	Off: 00:00–23:45	5:00	
08	Apoyo acumulador OFF	0:15–24:00	21:00	
09	Bomba. circulación ON	Off: 00:00–23:45	5:00	
10	Bomba. circulación OFF	0:15–24:00	21:00	
11	Antilegionella	0:00–23:45	2:00	

Explicación de los parámetros

P00 Lista de errores

Si se presentan errores, estos se visualizan en la indicación con sus números correspondientes, véase página 42 (Ayuda en caso de fallos)

P01 Hora

Indica la hora seleccionada. Seleccione mediante el parámetro correspondiente la hora actual antes de la puesta en servicio del regulador o tras un período prolongado de falta de corriente.

P02 Día de la semana

Muestra la lista con los días de la semana de lunes a domingo. Seleccione mediante el parámetro correspondiente el día de la

semana actual antes de la puesta en servicio del regulador o tras un período prolongado de falta de corriente.

P03 Rendimiento diario

Indica el rendimiento diario en Wh o kWh. A diario a las 00:00 horas vuelve a ponerse en 0000 de forma automática. El rendimiento diario puede reiniciarse manualmente presionando el botón OK. El rendimiento diario se añade automáticamente al rendimiento total al final del día.

P04 Rendimiento total

Indica el rendimiento total en Wh o kWh. Se incrementa cada día a las 00.00 horas automáticamente con el rendimiento diario. El rendimiento total puede reiniciarse manualmente presionando el botón OK.

P05 Arranque bomba ON/

P06 Arranque bomba OFF

Puede ocurrir que el sensor del colector no mida la temperatura real del colector (p. ej. por presencia de sombras parciales). Mediante un breve encendido de la bomba del colector (arranque de la bomba) se transporta el medio de transmisión del calor del colector al sensor del colector para medir la temperatura real del colector.

En el período en el que se espera rendimiento solar, la función de arranque de la bomba puede desconectarse mediante los parámetros 05 y 06.

P05 = Off: La función está desactivada,

P05 = 00:00 hasta 23:45: Tiempo de conexión función de arranque de la bomba,

P06 = 00:15 hasta 23:45: Tiempo de desconexión función de arranque de la bomba.

P07 Apoyo acumulador ON/

P08 Apoyo acumulador OFF

Si la generación de calor mediante el colector es insuficiente, resulta posible aportar calor adicional al acumulador a través de una caldera adicional.

Por medio de los parámetros puede activarse esta función y fijarse el período deseado.

P07 = Off: La función está desactivada,

P07 = 00:00 hasta 23:45: Período de conexión recalentación,

P08 = 00:15 hasta 23:45: Período de desconexión recalentación.

P09 Bomba de circulación ON

P10 Bomba de circulación OFF

La bomba de circulación garantiza en un circuito de agua un suministro rápido de agua caliente en el punto de extracción. Para evitar pérdida de calor, la bomba de circulación debería funcionar solo en los períodos en los que haya necesidad de agua caliente. Por medio de los parámetros puede activarse esta función y fijarse el período deseado.

P09 = Off: La función está desactivada,

P09 = 00:00 hasta 23:45: Tiempo de conexión bomba de circulación,

P10 = 00:15 hasta 23:45: Tiempo de desconexión bomba de circulación.

P11 Antilegionella

Muestra la hora a la que se calientan cada sábado a 65° C el acumulador de agua caliente y, si se emplea una bomba de circulación, también las cañerías, para protegerlos de las bacterias resistentes al calor.

P11 = 00:00 hasta 23:45.

Especialista – Montaje

! CUIDADO

Seleccione una distancia mínima respecto a las fuentes de calor circundantes de forma que no se sobrepase la temperatura ambiente admisible durante el servicio, véase página 42 (Datos técnicos).

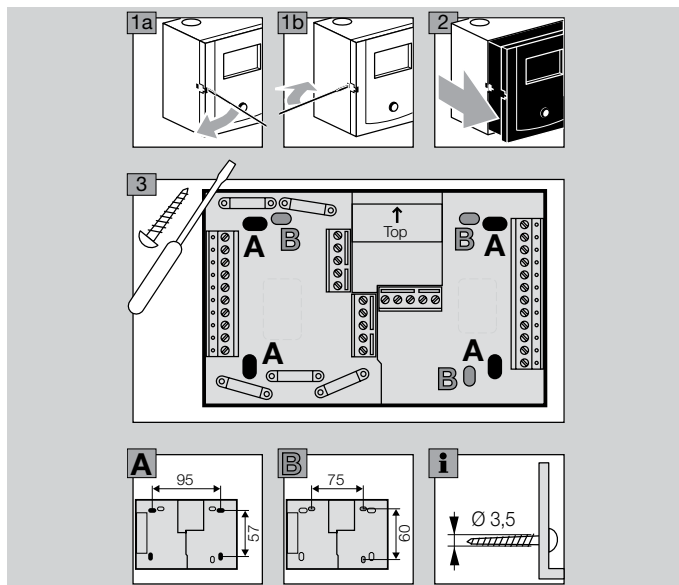

Especialista – Conexión eléctrica

⚠ ADVERTENCIA

¡Peligro de muerte por descarga eléctrica! ¡Antes de trabajar en las piezas conductoras de corriente, desconecte la tensión de las líneas eléctricas!

! CUIDADO

De acuerdo con EN 60335-1 o EN 60730-1, para los aparatos estacionarios debe instalarse un dispositivo seccionador que permita desconectarlos de la red de acuerdo con las disposiciones de montaje, por ejemplo mediante un interruptor.

El aislamiento del conductor de red debe protegerse contra posibles daños de sobrecalentamiento, por ejemplo con un tubo de aislamiento.

Determinar el ámbito de aplicación

Este regulador diferencial para el uso con colectores planos y tubulares y para calderas de combustibles sólidos y acumuladores de estratificación puede emplearse también para la regulación de las instalaciones hidráulicas que figuran a partir de la página 15 (Esquemas de instalación).









La aplicación se determina automáticamente al conectar sensores y ajustar determinados parámetros.

Esquemas de instalación

En los esquemas de instalación debe tenerse en cuenta que las funciones de regulación respectivas pueden solaparse con las funciones de protección.

Por consiguiente, la función activada de protección del colector (P45) o el reenfriamiento del acumulador (P46) puede ocasionar asimismo la activación de la bomba del colector, véase página 32 (P45 Temperatura de protección del colector) y 32 (P46 Cons. disipación acum)

Legenda

	F1	Sensor F1
		Intercambiador de calor
	A1	Bomba A1
		Válvula de inversión
		Caldera de combustibles sólidos
		Acumulador
		Colector
		Generador de impulsos (p. ej. contador de flujo volumétrico)
P30		Parámetro 30
TempF1		Temperatura sensor 1

Instalación 1 (1 colector, 1 acumulador intermedio)

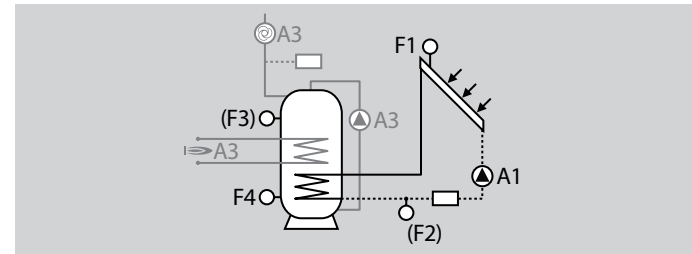

Salidas

A1	Bomba del colector
Opcional	
A3	Relé adicional, función de asignación libre

Entradas

F1	Sensor del colector
F4	Sensor del acumulador inferior
Opcional	
F2	Sensor retorno para cómputo de cantidad de calor
F3	Sensor del acumulador superior

Condiciones de conexión A1

ON:	TempF1 - TempF4 > P30 y TempF1 > P40,
OFF:	TempF1 - TempF4 < P31 o TempF1 < P41.

Especialista – Conexión eléctrica

Instalación 2 (1 caldera de combustibles sólidos, 1 acumulador o 1 caldera de combustibles sólidos, 2 acumuladores con válvula de inversión)

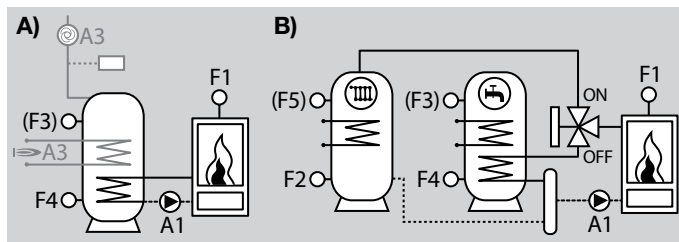

Sólo en instalación B): Condiciones de conexión A3

ON: A1 = ON
TempF3 (o bien TempF4, si TempF3 no está conectado)
> P50
o TempF1 - TempF4 < P31

OFF: A1 = OFF
o TempF3 (o bien TempF4, si TempF3 no está conectado)
< P50 - 5 K y TempF1 - TempF4 > P30.

Salidas

A1	Bomba de carga caldera de combustibles sólidos
A3	A) Relé adicional, función de asignación libre B) Válvula de inversión en acumulador 2 o relé adicional, función de asignación libre

Entradas

F1	Sensor caldera de combustibles sólidos
F2	Sólo B) Sensor del acumulador 2 inferior
F4	Sensor del acumulador inferior
Opcional	
F3	Sensor del acumulador 1 superior máx. control de temperatura A1
F5	Sensor del acumulador 2 superior

Condiciones de conexión A1

ON: TempF1 - TempF4 > P30 y TempF1 > P43 + 5 K
o
TempF1 - TempF2 > P32 y TempF1 > P43 + 5 K,

OFF: TempF1 - TempF4 < P31 y TempF1 - TempF2 < P33
o
TempF1 < P43.

Instalación 3 (1 colector, 1 acumulador, 1 caldera de combustibles sólidos)

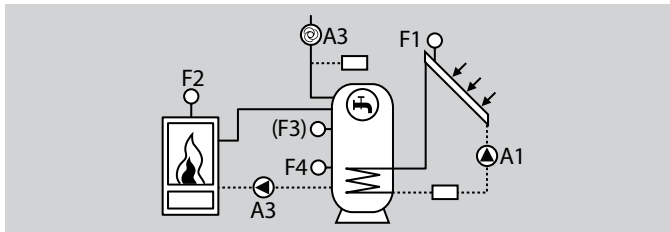

Salidas

A1	Bomba del colector (regulación de velocidad)
A3	Bomba de carga caldera de combustibles sólidos

Entradas

F1	Sensor del colector
F2	Sensor caldera de combustibles sólidos
F4	Sensor del acumulador inferior o control de temperatura máx. A1 (si F3 no está disponible)
Opcional	
F3	Sensor del acumulador superior, Control de temperatura máx. A1

Condiciones de conexión A1

ON: $TempF1 - TempF4 > P30$ y $TempF1 > P40$,
 OFF: $TempF1 - TempF4 < P31$ o $TempF1 < P41$.

Condiciones de conexión A3

ON: $TempF2 - TempF4 > P32$ y $TempF2 > P43 + 5 K$,
 OFF: $TempF2 - TempF4 < P33$ o $TempF2 < P43$.

Instalación 4 (2 colectores, 1 acumulador, 2 bombas de colectores)

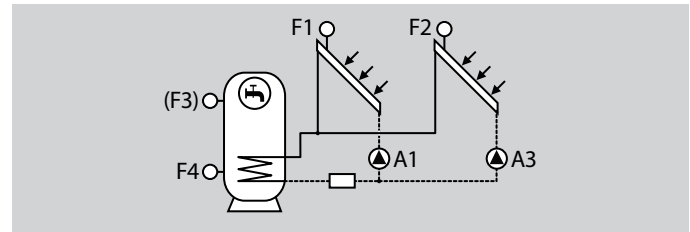

Salidas

A1	Bomba del colector 1
A3	Bomba del colector 2

Entradas

F1	Sensor del colector 1
F2	Sensor del colector 2
F4	Sensor del acumulador inferior
Opcional	
F3	Sensor del acumulador superior máx. control de temperatura A1

Condiciones de conexión A1

ON: $TempF1 - TempF4 > P30$ y $TempF1 > P40$
 OFF: $TempF1 - TempF4 < P31$ o $TempF1 < P41$.

Condiciones de conexión A3

ON: $TempF2 - TempF4 > P32$ y $TempF2 > P40$,
 OFF: $TempF2 - TempF4 < P33$ o $TempF2 < P41$.

Especialista – Conexión eléctrica

Instalación 5 (1 colector, 2 acumuladores, 1 válvula de inversión)

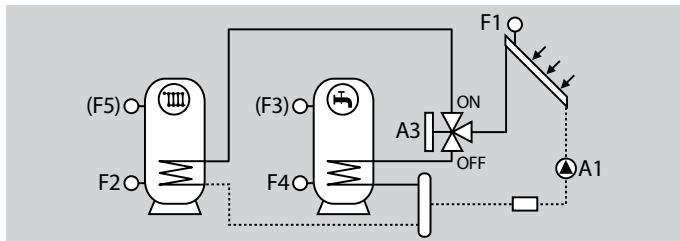

Salidas

A1	Bomba del colector
A3	Válvula de inversión en acumulador 2

Entradas

F1	Sensor del colector 1
F2	Sensor del acumulador 2 inferior
F4	Sensor del acumulador 1 inferior
Opcional	
F3	Sensor del acumulador 1 superior máx. control de temperatura A1
F5	Sensor del acumulador 2 superior máx. control de temperatura A1

Condiciones de conexión A1

- ON: $\text{TempF1} - \text{TempF4} > P30$ o $\text{TempF1} - \text{TempF2} > P32$ y $\text{TempF1} > P40$,
 OFF: $\text{TempF1} - \text{TempF4} < P31$ y $\text{TempF1} - \text{TempF2} < P33$ o $\text{TempF1} < P41$.

Condiciones de conexión A3

- ON: $A1 = \text{ON}$
 y TempF3 (TempF4 , si F3 no está conectado) $> P50$
 o $\text{TempF1} - \text{TempF4} < P31$
 OFF: $A1 = \text{OFF}$
 o TempF3 (TempF4 , si F3 no está conectado) $< P50 - 5 \text{ K}$,

o $\text{TempF1} - \text{TempF4} > P30$

Instalación 6 (1 colector, 2 acumuladores, 2 bombas de carga)

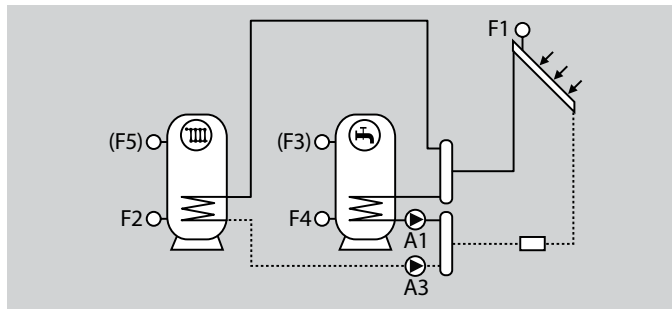

Salidas

A1	Bomba de carga para acumulador 1
A3	Bomba de carga para acumulador 2

Entradas

F1	Sensor del colector 1
F2	Sensor del acumulador 2 inferior
F4	Sensor del acumulador 1 inferior
Opcional	
F3	Sensor del acumulador 1 superior máx. control de temperatura A1
F5	Sensor del acumulador 2 superior máx. control de temperatura A1

Condiciones de conexión A1

- ON: $\text{TempF1} - \text{TempF4} > P30$ y $\text{TempF1} > P40$,
 OFF: $\text{TempF1} - \text{TempF4} < P31$ y $\text{TempF1} < P41$.

Condiciones de conexión A3

- ON: $\text{TempF1} - \text{TempF4} > P30$ y $\text{TempF1} > P40$,
 OFF: $\text{TempF1} - \text{TempF4} < P31$ y $\text{TempF1} < P41$.

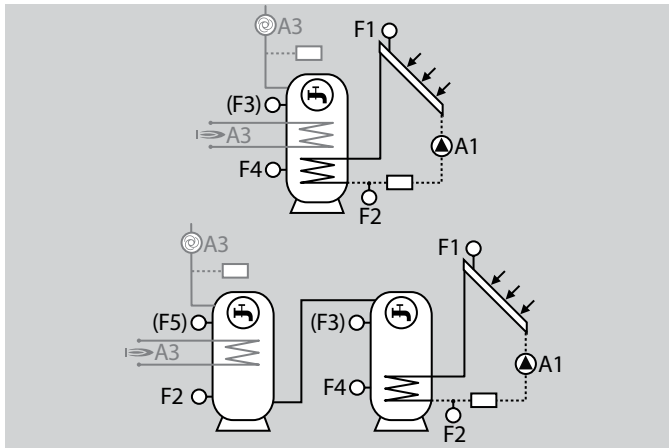
Instalación 7 (1 colector, 1 acumulador o 2 acumuladores)**Salidas**

A1	Bomba del colector
A3	Relé adicional, función de asignación libre

Entradas

F1	Sensor del colector
F4	Sensor del acumulador (acumulador 1) inferior o control de temperatura A1 máx. (si F3 no está disponible)
Opcional	
F2	Sensor retorno para cómputo de cantidad de calor o acumulador 2 inferior en caso de recalentamiento
F3	Sensor del acumulador (acumulador 1) superior, Control de temperatura máx. A1 o sensor de referencia en caso de recalentamiento
F5	Sensor adicional

Condiciones de conexión A1

ON: TempF1 - TempF4 > P30 y TempF1 > P40,
 OFF: TempF1 - TempF4 < P31 o TempF1 < P41.

Especialista – Conexión eléctrica

Instalación 8 (1 colector, 1 acumulador, elevación del retorno)

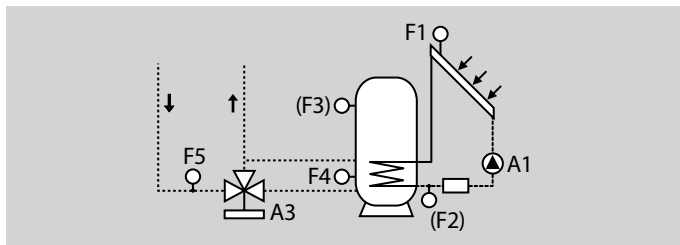

Salidas

A1	Bomba del colector
A3	Válvula de inversión - Retorno del agua de calefacción a través de acumulador

Entradas

F1	Sensor del colector
F4	Sensor del acumulador inferior
F5	Sensor de la elevación del retorno
Opcional	
F2	Sensor retorno para cómputo de cantidad de calor
F4	Sensor del acumulador inferior

Condiciones de conexión A1

ON: $\text{TempF1} - \text{TempF4} > P30$ y $\text{TempF1} > P40$,
 OFF: $\text{TempF1} - \text{TempF4} < P31$ o $\text{TempF1} < P41$.

Condiciones de conexión A3

ON: $\text{TempF4} - \text{TempF5} > P32$,
 OFF: $\text{TempF4} - \text{TempF5} < P33$.

Instalación 9 (1 colector, 2 acumuladores, bomba de inversión de carga)

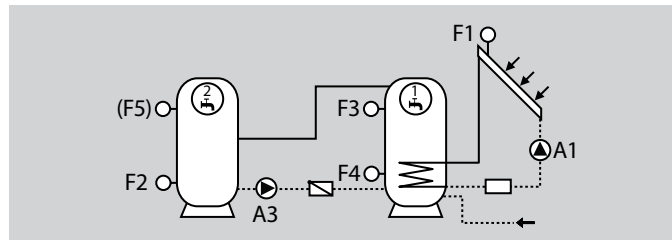

Salidas

A1	Bomba del colector
A3	Bomba de carga en acumulador 2

Entradas

F1	Sensor del colector
F2	Sensor del acumulador 2 inferior
F3	Sensor del acumulador 1 superior
F4	Sensor del acumulador 1 superior
Opcional	
F5	Sensor del acumulador 2 superior

Condiciones de conexión A1

ON: $\text{TempF1} - \text{TempF4} > P30$ y $\text{TempF1} > P40$,
 OFF: $\text{TempF1} - \text{TempF4} < P31$ o $\text{TempF1} < P41$.

Condiciones de conexión A3

ON: $\text{TempF3} - \text{TempF2} \geq P33$ o $\text{TempF5} (\text{TempF2}) \leq P51 - 5 K$,
 OFF: $\text{TempF3} - \text{TempF2} < P33$ o $\text{TempF5} (\text{TempF2}) > P51$.

Instalación 10 (1 colector, 1 acumulador, sistema "drain-back")

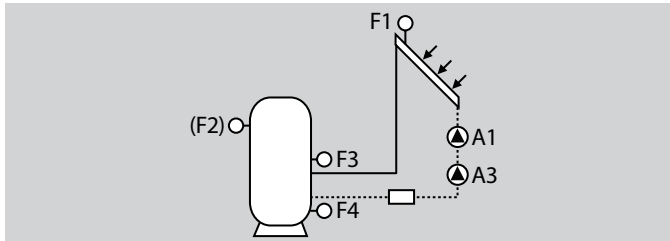

Salidas

A1	Bomba del colector 1
A3	Bomba del colector 2 para relleno del sistema

Entradas

F1	Sensor del colector
F3	Sensor del acumulador entrada
F4	Sensor del acumulador salida
Opcional	
F2	Sensor del acumulador superior
F5	Sensor adicional

Condiciones de conexión A1 y A3

ON: TempF1 - TempF4 > P30 y TempF1 > P40
 y TempF1 < P42
 y TempF4 < P84

OFF: TempF2 > P50.

- ▷ Para llenar el colector se encienden sincrónicamente las bombas (A1, A3) durante el tiempo determinado con P87. Durante el relleno, las bombas funcionan a la velocidad fijada mediante P107.

Condiciones de conexión A1

Tras el transcurso de la duración determinada con P87:

ON: Desbloqueo regular de la bomba del colector A1.

OFF: TempF3- TempF4 < P31
 o TempF3 > P85
 o TempF4 > P86.

Condiciones de conexión A3

OFF: Tras el transcurso de la duración determinada con P87.

- ▷ Debido a la función de descarga inversa ("drain-back"), en Standby no hay funciones de seguridad activas (protección antiheladas, temperatura máx. del colector).

Funciones especiales

Según la instalación seleccionada se pueden asignar a la salida A3 funciones especiales. La función deseada se configura con P54.

Recalentación

La función de recalentación, por ejemplo a través de una varilla eléctrica, puede activarse mediante el parámetro P54 = 4 (acumulador 1) o P54 = 5 (acumulador 2).

La caldera adicional se desbloquea cuando la temperatura del acumulador de F3 en el acumulador 1 (F5 en el acumulador 2) cae por debajo de la temperatura nominal programada (P47) en torno a (P34).

▷ Temperatura nominal en caso de rendimiento solar = (P47-P52).

La caldera se bloquea de nuevo cuando la temperatura del acumulador sobrepasa la temperatura nominal.

Esta función actúa durante el período de desbloqueo (P07 Recalentación ON/P08 Recalentación OFF).

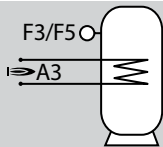

Bomba de circulación

Una bomba de circulación puede activarse mediante el parámetro P54 = 1, P54 = 2 o P54 = 3.

P54 = 1: La bomba de circulación se conecta permanentemente dentro del tiempo de desbloqueo (P09 Bomba de circulación ON/ P10 Bomba de circulación OFF).

P54 = 2: En caso de cortocircuito en la entrada de impulsos, la bomba de circulación se conecta durante el período de conexión programado P55. Una nueva conexión solo es posible tras la finalización del bloqueo de reconexión programado P56. La conexión se realiza solo durante los períodos de desbloqueo (P09 Bomba de circulación ON/P10 Bomba de circulación OFF).

P54 = 3: Activación con función antilegionella activa (P53)

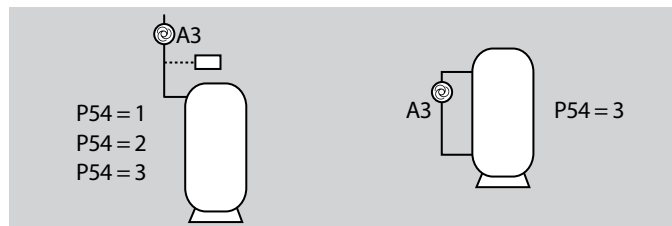

Elevación del retorno

La función de elevación del retorno puede activarse mediante el parámetro $P54 = 6$ (acumulador 1; F4) o $P54 = 7$ (acumulador 2; F2). El retorno en la instalación de calefacción se guía a través del acumulador, y con ello se calienta. La conexión mediante A3 tiene lugar cuando la temperatura en el acumulador sobrepasa la temperatura del retorno (F5) en torno a la diferencia de conexión 2 (P32).

La elevación del retorno concluye cuando la temperatura del acumulador (F2/F4) cae por debajo de la temperatura del retorno (F5) y la diferencia de conexión 2 (P33) ($F2/F4 = F5 - P33$).

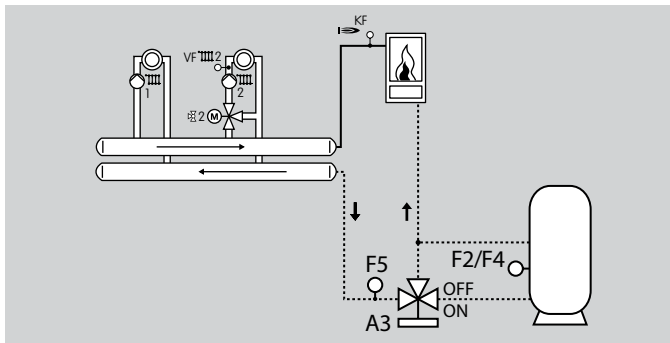

Plano de conexión del regulador en el zócalo

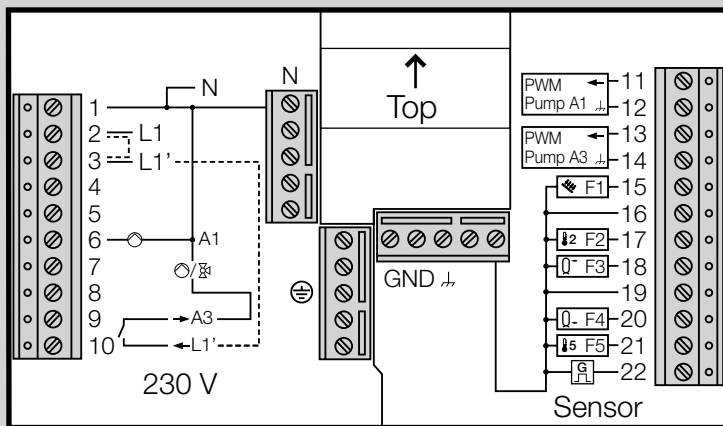

~230 V, potencia de ruptura de los relés 2(2) A, ~250 V

1	Conductor N red
2	Tensión de red regul. calefacción L1
3	Tensión de red para las salidas L1'
6	Bomba A1, con regulación de velocidad
9-10	Relés, libres de potencial

Tensión baja de protección

11-12	Velocidad de la bomba A1
13-14	Velocidad de la bomba A3
15	Sensor F1
17	Sensor F2
18	Sensor F3
20	Sensor F4
21	Sensor F5
22	Generador de impulsos

- ▷ Entre los bornes 2 y 3 es necesario conectar un puente para la alimentación del relé de la bomba A1, siempre que no haya prescripciones independientes para la protección por fusible de los relés.

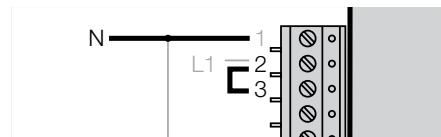

- ▷ Entre los bornes 3 y 10 es necesario conectar un puente, en el caso de que un actuador conectado sea accionado a través del relé sin tensión.

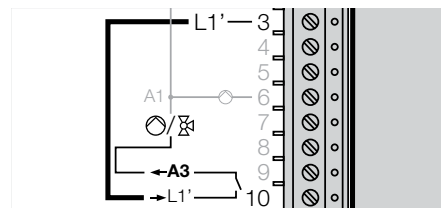

- ▷ La conexión (230 V) debe realizarse con cables fijos o cables flexibles con terminales.
- ▷ Sin posibilidad de conexión al bus CAN.
- ▷ Sensor del colector (F1): emplear solo KLF 1000, véase página 40 (Accesorios).
- ▷ Conecte solo los sensores necesarios para la instalación.

Especialista – Ajuste

⚠ ADVERTENCIA

¡Un ajuste incorrecto puede provocar fallos de funcionamiento y daños en la instalación de calefacción! Los parámetros a partir del nº 21 sólo pueden ser modificados por un especialista.

- 1 Poner el selector en  "Ajustes de especialista".

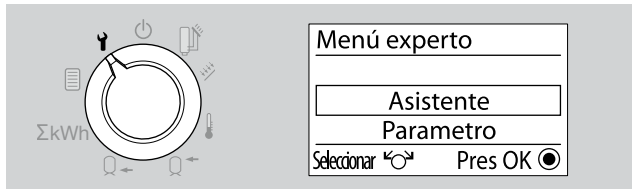



- ▷ La indicación muestra las opciones con las que configurar la instalación de calefacción.
- 2 Seleccione con el botón giratorio la opción deseada (**asistente, parámetros, test relés o reset**).
 - 3 Pulse el botón OK.

Asistente (Montaje de la instalación)

- ▷ Con ayuda del asistente puede realizarse con comodidad el montaje de la instalación de calefacción mediante la selección del número de sensores y actuadores conectados.
- ▷ De forma alternativa, puede seleccionarse un esquema de la instalación adecuado a través del parámetro 22, véase página 29 (P22 Selección instalación)
- ▷ Para cambiar los parámetros hay que indicar un nº de código (configuración de fábrica 0000).

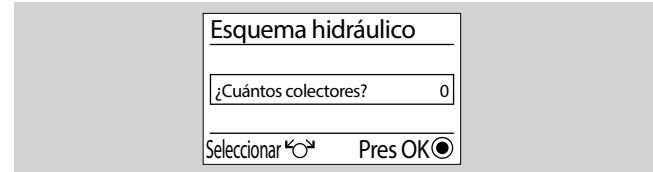
- 4 Introduzca el nº de código.
 - ▷ La indicación muestra "Código erróneo" cuando se ha introducido el nº de código incorrecto. Repetir el paso 4 con el nº de código correcto.
- 5 Pulse el botón OK.
 - ▷ En el indicador se consulta el número de colectores.



- 6 En su caso, ajuste con el botón giratorio el número (0, 1 o 2).
- 7 Pulse el botón OK.
- 8 A continuación, confirme el número de acumuladores, mezcladores, calderas de combustibles sólidos, bombas y válvulas conectados y confírmelo con el botón OK.
 - ▷ La indicación muestra un esquema y un número de instalación (arriba a la izquierda).
 - ▷ Si son varios los esquemas de instalación disponibles, puede elegir mediante el botón giratorio, véase al respecto página 15 (Esquemas de instalación)
- 9 Pulse el botón OK.
 - ▷ La indicación muestra "Espere hasta reinicio" y a continuación el nº de software (404.xx).
 - ▷ El resto de ajustes puede especificarse en el menú de Especialista.
 - ▷ Para la puesta en servicio, ponga el selector en  funcionamiento automático.

Parámetro

- ▷ Parámetros P1 a P11 para usuario, véase página 12 (Usuario – Parámetros).

Cambiar nº de código

- ▷ Para modificar los ajustes a partir del parámetro 22 es necesario determinar un nº de código mediante el parámetro P21 (configuración de fábrica 0000).
- ▷ Si fuese necesario gire el botón giratorio hasta que se ponga en la indicación "21 nº de código".

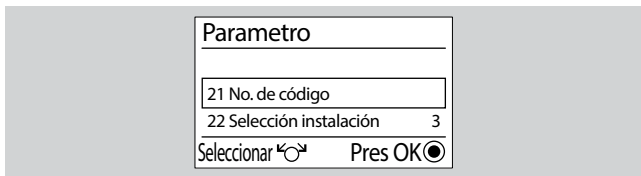

- 4** Pulse el botón OK.

- ▷ La indicación muestra 0000.

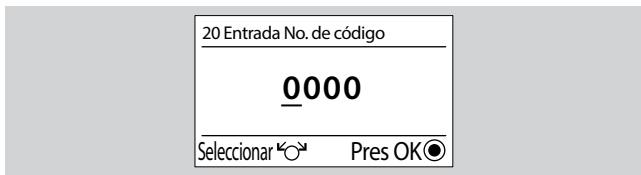



- 5** Para introducir el "anterior" nº de código, seleccione cada número con el botón giratorio y pulse el botón OK.
 - ▷ Si el nº de código introducido es incorrecto, la indicación muestra "Código erróneo". A partir del paso **4** repita la entrada de datos.
- 6** A continuación, para introducir el "nuevo" nº de código seleccione cada cifra con el botón giratorio y presione el botón OK.
- 7** Anote el "nuevo" nº de código.

- ▷ **A partir de este momento, hay que indicar siempre el "nuevo" número de código para efectuar cambios de ajustes, también para reinicializar el aparato (Reset).**
- ▷ **Presione el botón OK y poner bajo corriente el aparato, para reinicializar el nº de código.**

Ajuste de parámetros

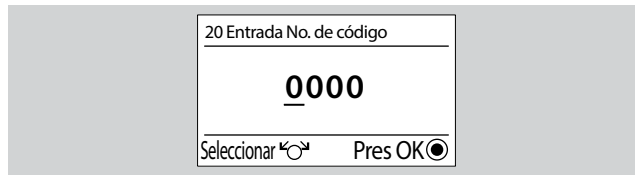
- 4** Ajuste el parámetro deseado con el botón giratorio.
 - ▷ Algunos parámetros solo pueden visualizarse.
- 5** Pulse el botón OK.
 - ▷ La indicación muestra 0000.



- 6** Para introducir el nº de código seleccione cada cifra con el botón giratorio y presione el botón OK.
- 7** Ajuste el parámetro deseado con el botón giratorio.
- 8** Pulse el botón OK para confirmar.
 - ▷ Continúe con el paso **4** cuando haya que configurar otros parámetros (no es necesario indicar el nº de código).
 - ▷ Para la puesta en servicio, ponga el selector en  funcionamiento automático.
 - ▷ La tabla de la página 28 (Lista de parámetros P21 a P110) muestra las opciones de configuración.

Test relés

- ▷ Con la prueba de relés es posible activar aisladamente los dispositivos actuadores conectados (bombas, válvulas de inversión) para inspeccionar su función.
- 4** Para iniciar la prueba indique el nº de código (configuración de fábrica 0000).
- ▷ La indicación muestra "Código erróneo" cuando se ha introducido el nº de código incorrecto. Repetir el paso **4** con el nº de código correcto.
- 5** Pulse el botón OK.

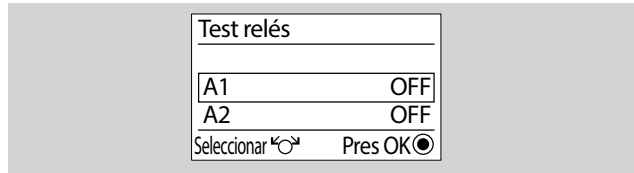

- 4** Seleccione el relé con el botón giratorio (A1 o A3).
- 5** Presione el botón OK para conectar o desconectar el relé.
- 8** Para finalizar la prueba presione la tecla "Atrás" (Esc).
- ▷ Vuelva a poner el selector en funcionamiento automático.

Reset

- ▷ La configuración personalizada (parámetros 01 a 11) se mantiene, todos los demás parámetros se reinician hasta volver a la configuración de fábrica.
- 4** Anote en este manual los parámetros de ajuste personalizados.
- 5** Para iniciar la prueba indique el nº de código (configuración de fábrica 0000).
- ▷ La indicación muestra "Código erróneo" cuando se ha introducido el nº de código incorrecto. Repetir el paso **5** con el nº de código correcto.
- ▷ **Si desconoce el nº de código, mantenga presionada el botón OK y poner bajo corriente el aparato, para reinicializar el nº de código.**
- 6** Pulse el botón OK.

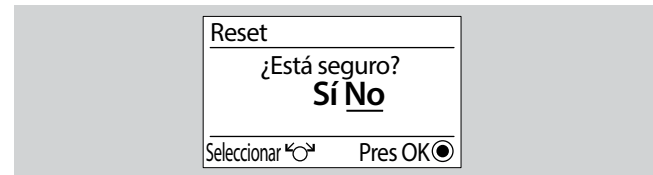

- 7** Seleccionar "Sí" con el botón giratorio.
- ▷ Si los ajustes no deben modificarse, presione la tecla Atrás (Esc) o seleccione "No" con el botón giratorio y presione el botón OK.
- ▷ Cargada la configuración de fábrica.
- ▷ Para la puesta en servicio, reajuste en su caso la configuración y ponga el selector de nuevo en funcionamiento automático.

Especialista – Parámetros

Lista de parámetros P21 a P110

P-Nº	Parámetro	Rango de ajuste	Configuración de fábrica	Valores propios
21	No. de código	0000 a 9999	0000	
22	Selección instalación	1 a 13	1	

Regulación de velocidad A1/A3

23	Velocidad real	Sólo indicación		
24	Modo control velocidad	Auto, manual	Auto	
25	Velocidad manual	30% a 100%	100%	
26	Velocidad mín. bomba	30% a 100%	30%	
27	Velocidad máx. bomba	30% a 100%	100%	
28	Diferencial para 100%	10 K a 50 K	35 K	

Diferencias de conexión/desconexión, histéresis

30	Diferencia conexión 1	1 K a 30 K	6 K	
31	Diferencia deconex 1	1 K a 30 K	3 K	
32	Diferencia conexión 2	1 K a 30 K	6 K	
33	Diferencia deconex 2	1 K a 30 K	3 K	
34	Histéresis Apoyo	1 K a 30 K	5 K	

Funciones especiales

40	Tº Habilitación colector	-20 °C a +95 °C	40 °C	
41	Tº Bloqueo colector	-20 °C a +95 °C	35 °C	
42	Tº Máxima colector	80 °C a 180 °C	110 °C	
43	Tº Habilitación 2ª caldera	0 °C a 90 °C	60 °C	
44	Tº Máxima 2ª caldera	30 °C a 130 °C	90 °C	
45	Tº Protección colector	80 °C a 180 °C	110 °C	
46	Cons. disipación acum	Off; 1 K a 30 K	Off	

P-Nº	Parámetro	Rango de ajuste	Configuración de fábrica	Valores propios
47	Consigna apoyo acum	10 °C a 90 °C	40 °C	
50	Tº Máx. acumulador 1	10 °C a 130 °C	60 °C	
51	Tº Máx. acumulador 2	10 °C a 130 °C	60 °C	
52	Tolerancia rendim solar	0 K a 90 K	10 K	
53	Antilegionella	OFF, de 50 °C a 70 °C	Off	

Funciones relés adicionales A3

54	Función A3	0 a 8	0	
55	Duración re-circulación	1 min a 10 min	1 min	
56	Duración bloqueo re-circ.	1 min a 20 min	5 min	

Función de arranque bomba (función de control temperatura)

60	Duración de arranque	Off; 2 sec a 59 sec	Off	
61	Pausa de arranque	10 min a 60 min	30 min	
62	Tiempo medición 0,5K inc	1 min a 5 min	1 min	
63	Tª protección antihielo	Off; -5 °C a +5 °C	Off	

Estimación del rendimiento/contador del flujo volumétrico

70	Coefficiente de impulso	0.0 a 100	1.1	
71	Unidad del impulso	ml/impuls; l/impuls	ml/impuls	
72	División de caudal	1:99 a 99:1	50:50	
75	Caudal fijo colector 1	Off; 0,1l/min a 100 l/min	Off	
75	Caudal fijo colector 2	Off; 0,1l/min a 100 l/min	Off	
78	Relación de mezcla	0% a 70%	40%	
79	Tipo de glicol	Propilenglicol; etilenglicol	Propilenglicol	

P- Nº	Parámetro	Rango de ajuste	Configuración de fábrica	Valores propios
Descarga inversa ("drain back")				
84	Tº Max. salida acumulador	50 °C a 75 °C	68 °C	
85	Tº Max. salida activa ac.	60 °C a 110 °C	95 °C	
86	Tº Max. entrada activa ac.	60 °C a 110 °C	75 °C	
87	Tiempo llenado	1 min a 10 min	3 min	
Software				
99	Número de software	Sólo indicación		
Control de bomba PWM-/0...10V				
101	Control de velocidad	PWM; 0...10 V	PWM	
102	PWM frecuencia base	180 Hz; 1 kHz; 2 kHz	180 Hz	
103	PWM nivel ON	0% a 100%	85%	
104	PWM nivel OFF	0% a 100%	91%	
105	PWM nivel P.mín	0% a 100%	85%	
106	PWM nivel P.máx	0% a 100%	0%	
107	PWM nivel P. exceso	Off; 0% a 100%	Off	
108	Voltaje 0%	0 a 10 V	0V	
109	Voltaje 100%	0 a 10 V	10 V	
110	Voltaje OFF	0 a 10 V	0 V	

Explicación de los parámetros

P21 N° de código.

Esta opción permite definir un n° de código personalizado. ¡Anótelos en un lugar seguro! Se requiere este n° de código para modificar los parámetros 22, 24-110 y reinicializar el aparato.

- ▷ Configuración de fábrica = 0000
- ▷ Si desconoce el n° de código, mantenga presionada el botón OK y poner bajo corriente el aparato, para reinicializar el n° de código. Para cambiar el n° de código, véanse páginas 25 (Especialista – Ajuste) y 26 (Cambiar n° de código).

P22 Selección instalación

Mediante la selección de la instalación se determina de nuevo la función del aparato. Ajuste el n° de la instalación de acuerdo con las descripciones de conexión para las instalaciones 1 a 13, véase a partir de la página 15 (Esquemas de instalación).

- ▷ Tras la modificación del parámetro "Selección de instalación", vuelven todos los ajustes a configuración de fábrica salvo el del idioma (el n° de código se pone en 0000).

Regulación de velocidad A1/A3

P23 Velocidad real

Indicación del valor real de la velocidad de la bomba A1 y, en su caso, de la bomba A3 en %.

- ▷ Indicación sin mención del n° de código.

P24 Modo control velocidad

P24 = 0: Automático, el regulador diferencial determina la velocidad para A1/A3.

Especialista – Parámetros

P24 = 1: Manual, la velocidad determinada mediante P25 influencia a A1/A3.

P25 Velocidad manual

Solo con función si está seleccionado el modo de control velocidad = manual (P24 = manual).

P25 = 30–100 %: Indicación de velocidad para bomba A1.

P26 Velocidad mín. bomba

Solo con función si está seleccionado el modo de control velocidad = automático (P24 = auto).

P26 = 30–100 %: Para determinar la velocidad mínima en % a la que la bomba A1 debe funcionar. Seleccione el valor de tal forma que la bomba funcione con seguridad con esta activación (P26 < P27).

P27 Velocidad máx. bomba

Solo con función si está seleccionado el modo de control velocidad = automático (P24 = auto).

P27 = 30–100 %: Para determinar la velocidad máxima en % a la que la bomba A1 debe funcionar. Seleccione el valor de tal forma que la bomba funcione con seguridad con esta activación (P27 > P26).

P28 Diferencia de temperatura para activación 100%

Solo con función si está seleccionado el modo de control velocidad = automático (P24 = auto).

P28 = 5–50 K: En la diferencia de temperatura seleccionada en este caso entre el colector 1 y el acumulador activo, la bomba opera a plena velocidad [100%]. Si la diferencia de temperatura es menor, la bomba se regula a la baja.

Diferencias de conexión/desconexión, histéresis

P30 Diferencia de conexión 1

P30 = 1–30 K: La función de carga para el acumulador 1 mediante la bomba A1 se desbloquea cuando la diferencia de temperatura entre el sensor F1 (colector/combustibles sólidos) y el sensor F4 (acumulador inferior) sobrepasa la diferencia de conexión.

P31 Diferencia de desconexión 1

P31 = 1–30 K: La función de carga para el acumulador 1 se bloquea cuando la diferencia de temperatura entre el sensor F1 (colector/combustibles sólidos) y el sensor F4 (acumulador inferior) cae por debajo de la diferencia de desconexión.

P32 Diferencia de conexión 2,

P33 Diferencia de desconexión 2

P32, P33 = 1–30 K.

Instalación 1, 7, 9: Sin función.

Instalación 2, 5: La función de carga para el acumulador 2 mediante la bomba A1 se desbloquea cuando la diferencia de temperatura entre el sensor F1 (combustibles sólidos/colector) y el sensor F2 (acumulador 2) sobrepasa la diferencia de conexión.

La función de carga para el acumulador 2 se bloquea de nuevo cuando la diferencia cae por debajo de la diferencia de desconexión. La válvula A3 se conecta en dirección al acumulador 2 cuando la función de carga para el acumulador 2 está desbloqueada y el acumulador 1 no puede cargarse.

Instalación 3, 4: La función de carga mediante la bomba A3 se desbloquea cuando la diferencia de temperatura entre el sensor F2 (combustibles sólidos/colector 2) y el sensor F4 (acumulador inferior) sobrepasa la diferencia de conexión.

Instalación 6: La función de carga para el acumulador 2 mediante la bomba A3 se desbloquea cuando la diferencia de temperatura entre el sensor F1 (colector) y el sensor F2 (acumulador 2) sobrepasa la diferencia de conexión.

La función de carga para el acumulador 2 se bloquea de nuevo cuando la diferencia cae por debajo de la diferencia de desconexión.

Instalación 8: véase página 23 (Elevación del retorno)

Instalación 10: La función de inversión mediante la bomba A3 se desbloquea cuando la temperatura del sensor F3 (acumulador 1 superior) sobrepasa la temperatura del sensor F2 (acumulador 2 inferior) en torno a la diferencia de conexión (P32).

La función de inversión se bloquea de nuevo cuando la temperatura del sensor F3 (acumulador 1 superior) cae por debajo de la temperatura del sensor F2 (acumulador 2 inferior) en torno a la diferencia de desconexión (P33).

P34 Histéresis Apoyo

P34 = 1–30 K: La calefacción se activa cuando la temperatura nominal cae por debajo de la histéresis determinada aquí. La calefacción se bloquea de nuevo si sobrepasa la temperatura nominal establecida con P47.

Funciones especiales

P40 T° Habilitación colector,

P41 T° Bloqueo colector

P40, P41 = -20–+95 °C:

Instalación 2: Sin función

Instalación 1, 3, 4, 5, 6, 7, 8, 9, 10: La bomba del colector se desbloquea si la temperatura correspondiente del colector sobrepasa la temperatura de habilitación. Y se bloquea cuando la temperatura del colector cae por debajo de la temperatura de bloqueo. Esta

función impide el funcionamiento de una bomba sin aportación relevante de calor.

P42 Temperatura máxima del colector

P42 = 80–180 °C:

Instalación 2: Sin función

Instalación 1, 3, 4, 5, 6, 7, 8, 9, 10: Las bombas del colector se bloquean si la temperatura correspondiente del colector sobrepasa el límite de seguridad seleccionado aquí (protección de la instalación). Las bombas vuelven a desbloquearse cuando la temperatura cae por debajo de la temperatura máxima del colector menos 10 K.

P43 Temperatura de habilitación 2ª caldera (caldera de combustibles sólidos)

P43 = 0–90 °C:

Instalación 1, 4, 5, 6, 7, 8, 9, 10: Sin función.

Instalación 2, 3: La bomba correspondiente se desbloquea cuando la temperatura de la segunda caldera (instalaciones 2 y 9 = F1, instalación 3 = F2) sobrepasa el límite determinado aquí en torno a 5 K. Y se bloquea cuando la temperatura de la caldera cae por debajo de la temperatura de habilitación.

Esta función permite que la caldera pueda alcanzar su temperatura de servicio.

P44 Temperatura máxima 2ª caldera (caldera de combustibles sólidos)

P43 = 30–130 °C:

Instalación 1, 4, 5, 6, 7, 8, 9, 10: Sin función

Instalación 2, 3: La bomba de carga de la caldera de combustibles sólidos se bloquea si la temperatura de la caldera sobrepasa el límite de seguridad seleccionado aquí (protección de la instalación).

Especialista – Parámetros

La bomba vuelve a desbloquearse cuando la temperatura cae por debajo del límite en torno a 10 K.

P45 Temperatura de protección del colector

P45 = 80–180 °C:

Instalación 2: Sin función.

Instalación 1, 3, 4, 5, 6, 7, 8, 9, 10: La función de protección del colector previene su sobrecalentamiento. Esta función se activa cuando la temperatura del colector P42 máxima fijada es superior a la temperatura de protección del colector P45 establecida aquí. Si la temperatura del colector F1 o F2 sobrepasa la temperatura de protección del colector P45 programada y la temperatura del acumulador es < 92 °C, entonces el acumulador se carga por encima de su temperatura máxima hasta alcanzar los 95 °C, para refrigerar el colector. Esta función se interrumpe cuando el colector excede su temperatura máxima P42. La función vuelve a desbloquearse cuando la temperatura del colector es < P42 - 10 K.

P46 Cons. disipación acum

P46 = Off: Sin reenfriamiento del acumulador

P46 = 0–30 K: El reenfriamiento del acumulador está activo. Si la función de protección del colector ha cargado durante el día los acumuladores a temperaturas que superan las temperaturas del acumulador máximas fijadas P50, P51, entonces el acumulador puede enfriarse de forma automática durante la noche entre la 1:00 y las 6:00 mediante la conexión de las bombas de carga hasta alcanzar la temperatura del acumulador máxima fijada P50, P51. Durante ese período no es posible la carga del acumulador. Esta función tiene como finalidad la protección del acumulador. El reenfriamiento solo puede llevarse a cabo si la temperatura del acumulador sobrepasa la temperatura del colector como mínimo en torno al umbral de conmutación P46 + 3 K histéresis.

P47 Consigna apoyo acum

Solo si se ha seleccionado la función especial calefacción, véase página 13 (P07 Apoyo acumulador ON/ P08 Apoyo acumulador OFF).

P47 = 10–90 °C: Una caldera adicional (A3) se desbloquea si la temperatura del acumulador del sensor del acumulador superior (F3/ F5) cae por debajo de la temperatura nominal fijada en torno a P34. La caldera se bloquea de nuevo cuando la temperatura del acumulador sobrepasa la temperatura de habilitación. Si hay rendimiento solar, los límites de conmutación se desplazan hacia abajo en torno al parámetro P52: El desbloqueo se produce en caso de una temperatura de acumulador superior < P47-(P52+P34).

P50 Temperatura máxima acumulador 1

P50 = 10–130 °C: Si se ha instalado un sensor (F3, acumulador superior), la temperatura máxima se controla en este sensor. Si no se ha instalado, la temperatura máxima del acumulador se inspecciona en F4. En tal caso hay que prestar atención a la estratificación del acumulador.

Instalación 1, 3, 4, 7, 8, 9, 10: Las bombas de carga se bloquean si la temperatura del acumulador de calor 1 excede el límite de seguridad seleccionado aquí (protección de la instalación). Las bombas vuelven a desbloquearse cuando la temperatura cae por debajo de la temperatura máxima del acumulador menos 5 K. **Instalación 2, 5, 6:** De forma complementaria, en estas instalaciones puede cargarse además el acumulador 2.

P51 Temperatura máxima acumulador 2

P51 = 10–130 °C

Instalación 1, 3, 4, 7, 8, 9, 10: Sin función

Instalación 2, 5: La bomba de carga A1 se bloquea si la temperatura del acumulador de calor 2 excede el límite de seguridad seleccionado

y el acumulador 1 no puede cargarse (A3 = ON, en dirección acumulador 2).

La bomba vuelve a desbloquearse cuando la temperatura cae por debajo de la temperatura máxima del acumulador menos 5 K.

Instalación 6: La bomba de carga A3 se bloquea si la temperatura del acumulador de calor 2 excede el límite de seguridad seleccionado (protección de la instalación).

La bomba vuelve a desbloquearse cuando la temperatura cae por debajo de la temperatura máxima del acumulador menos 5 K.

P52 Tolerancia en caso de rendimiento solar

Solo configurable si P54 = 3 (recarga).

P52 = 0–90 K

Instalación 1, 2, 3, 4, 5, 6, 7, 8, 10: En caso de carga del acumulador desde el colector/caldera de combustibles sólidos, la caldera adicional solo se desbloquea cuando la temperatura del acumulador cae por debajo de la temperatura nominal de recalentamiento (P47) en torno al valor de tolerancia en caso de rendimiento solar (P52) + histéresis de recalentamiento (P34). Esta se desconecta de nuevo si la temperatura del acumulador alcanza el valor de la temperatura nominal P47 menos el rendimiento de tolerancia.

P53 Antilegionella

La función antilegionella solo puede ejecutarse si hay alguna caldera externa (función de recalentamiento) en condiciones de generar las temperaturas correspondientes y si se ha seleccionado la función especial "recalentamiento", véase página 13 (P07 Apoyo acumulador ON/ P08 Apoyo acumulador OFF).

P53 = Off: Sin función antilegionella

P53 = 50–70 °C: Cada sábado a la 01:00 se efectúa un calentamiento del acumulador a 65° C (= incremento de la temperatura nominal).

La función antilegionella solo se ejecuta cuando la temperatura del acumulador de 65 °C no ha sido alcanzada en la última semana. La temperatura se controla en el sensor F4 (acumulador inferior).

La función antilegionella se interrumpe si no se alcanza la temperatura nominal en el plazo de 3 horas o la temperatura máxima programada del acumulador (como mínimo de 65 °C) en el sensor F3 (solo si está disponible).

Funciones relés adicionales A3

Si la salida A3 no está ocupada de forma fija mediante el esquema de la instalación, puede ocuparse con una función especial de elección libre, véase página 22 (Funciones especiales)

P54 función A3

P 54 = 0: Salida A3 no activa

P 54 = 1: Habilitación bomba de circulación. La salida está permanentemente conectada dentro del tiempo de desbloqueo de la bomba de circulación (P09 Bomba de circulación ON/P10 Bomba de circulación OFF).

P54 = 2: Bomba de circulación en caso de impulsos. En caso de cortocircuito en la entrada de impulsos (borne 22), la bomba de circulación se conecta durante el período de conexión programado P55. Una nueva conexión solo es posible tras la finalización del bloqueo de reconexión programado P56. El programa de circulación seleccionado está subordinado. La conexión se realiza solo durante el período de desbloqueo (P09 a P10).

P54 = 3: Bomba de circulación en caso de antilegionella. La salida está conectada durante la función antilegionella.

P54 = 4: Recalentamiento acumulador 1 sensor de referencia F3

P54 = 5: Recalentamiento acumulador 2 sensor de referencia F5

▷ La función de recalentamiento actúa solo durante los períodos de desbloqueo (P07 a P08). Si durante este tiempo la temperatura

nominal programada para el acumulador cae por debajo en torno a 5 K como mínimo (con rendimiento solar alrededor de P52 + 5 K), entonces se conecta la salida seleccionada (recalentación) hasta que se alcance la temperatura nominal (recalentación OFF). En caso de registro de calor en el acumulador a través de la caldera de combustibles sólidos/vía solar, la función de recalentación se inicia solo si no se alcanza el límite de tolerancia (véase página 33 (P52 Tolerancia en caso de rendimiento solar)).

P54 = 6: Elevación del retorno acumulador 1

P54 = 7: Elevación del retorno acumulador 2

P54 = 8: Ventilador. La salida se activa si se excede la temperatura de protección del colector (P45). Cuando el acumulador está lleno, el calor sobrante se evacua a través de un intercambiador de calor con ventilador (ventilador) para evitar la desconexión de la bomba del colector A1.

P55 Duración re-circulación

P55 = 1–10 min

Duración de conexión de la bomba de circulación tras la intervención de un impulso (comienzo de la extracción de agua) en el borne 22.

P56 Duración bloqueo re-circulación

P55 = 1–20 min

Si la bomba de circulación se conecta, solo podrá ponerse en servicio de nuevo tras la conclusión del período de bloqueo.

Función de arranque bomba (función de control temperatura)

Instalación 2: Sin función

Instalación 1, 3, 4, 5, 6, 7, 8, 9, 10: Mediante una breve conexión de la bomba del colector se transporta el medio de transmisión

de calor ya caliente hacia el sensor para que pueda medirse la temperatura del colector.

P60 Duración de arranque

P60 = Off: Función de arranque bomba desactivada.

P60 = 2–59 s: Tiempo de servicio bomba del colector en arranque bomba.

P61 Pausa de arranque

P61 = 2–60 min: Si la bomba del colector no se ha puesto en marcha para la duración programada aquí, se enciende entonces la bomba para la duración del arranque (P60).

P62 Tiempo medición 0,5K inc

P62 = 1–5 min: Durante este período se examina la evolución de la temperatura del colector tras un arranque de la bomba. Si se produce un incremento en torno a 0,5 K, la bomba se activa durante un minuto más.

P63 Tª protección antihielo

P63 = Off: La función está desactivada.

P63 = -5–+5 °C: Si la temperatura del colector cae por debajo de la temperatura de protección antiheladas programada aquí, se encienden las bombas del colector. Las bombas del colector se apagan de nuevo cuando se alcanza P63 + 2 K.

Estimación del rendimiento/contador del flujo volumétrico

Durante el período de marcha de la bomba de carga se evalúan los impulsos de un contador del flujo volumétrico conectable opcionalmente al borne 22. El regulador puede calcular la aportación de calor en función del flujo volumétrico determinado (introducción del coeficiente de impulsos del contador en P70) y de la diferencia de temperatura entre colector y acumulador.

- ▷ Si el sensor F2 está disponible como sensor de retorno para el colector y está instalado, se calcula la diferencia de temperatura entre la caldera y F2. En caso contrario, se recurre para la estimación al punto de alimentación del acumulador cargado.
- ▷ **Instalación 4:** Aquí se efectúa el cálculo para ambos colectores según la aportación de calor (diferencia de temperatura F1, F4 y F2, F4). Si ambas bombas de colectores están en marcha, se calculan los flujos de calor según la división del caudal (P72).

Para el cálculo es necesario preparar el tipo de glicol (P79) y la relación de disolución con agua (P78).

El rendimiento diario y el rendimiento total se indican en kWh. El indicador del rendimiento total cambia a MWh cuando los valores superan 10 MW. El cambio es automático. El rendimiento diario se vuelve a poner en cero a medianoche. Ambos valores pueden ponerse manualmente en cero en el menú de usuario empleando para ello el botón OK.

- ▷ En caso de estimación del rendimiento a través del generador de impulsos conectado, la bomba de circulación no puede activarse mediante el parámetro 54 = 2.
- ▷ Si no hay ningún contador de impulsos conectado, puede entonces efectuarse una estimación del rendimiento. Para ello indique el flujo volumétrico promedio a través del colector respectivo con la bomba de carga en funcionamiento (P75 y P76). El flujo volumétrico puede determinarse mediante la

instalación provisional de un contador o a través de cálculos (instalador).

- ▷ La estimación de productividad no facilita ninguna aportación correcta para la bomba A1 con regulación de velocidad, dado que el flujo volumétrico solo puede calcularse a una velocidad reducida de la bomba.
- ▷ Valor de referencia para la cantidad del caudal: unos 0,8 l/min por m² de superficie de colector. **¡Valor no aplicable a las instalaciones "low flow"!**

P70 Coeficiente de impulso

Solo de forma conjunta con un contador de flujo volumétrico.
 $P70 = 0.0 - 100$: Regulable en intervalos de 0,1. Determine la unidad del coeficiente de impulsos (ml/impuls, l/impuls) con P71. Extraiga el coeficiente de impulsos de un contador de flujo volumétrico conectado de la documentación del propio contador.

P71 Unidad del impulso

Solo de forma conjunta con un contador de flujo volumétrico.
 $P71 = \text{ml/impuls}; \text{l/impuls}$

P72 División de caudal (instalación con 2 colectores)

$P72 = 1:99 - 99:1$

Instalación 4: La relación de los flujos volumétricos a través de ambos colectores deberá registrarse en el caso de que las dos bombas de carga estén funcionando.

P75 flujo volumétrico colector 1 (para rendimiento estimado)

Solo sin contador de flujo volumétrico.
 $P75 = \text{Off}$: Si el contador de flujo volumétrico está conectado se mide la cantidad real de caudal. Además, deberá seleccionarse

Especialista – Parámetros

P75 = OFF cuando la aportación solar no pueda tenerse en cuenta (instalación sin colector).

P75 = 0.1–100 l/min: Valor establecido para instalaciones sin contador de flujo volumétrico para una estimación aproximada del rendimiento.

P76 Caudal fijo colector 2 (estimación de rendimiento)

Solo sin contador de flujo volumétrico.

P76 = Off: Si el contador de flujo volumétrico está conectado se mide la cantidad real de caudal. Además, deberá seleccionarse

P75 = OFF cuando la aportación solar no pueda tenerse en cuenta (instalación sin colector).

P76 = 0.1–100 l/min: Valor establecido para instalaciones sin contador de flujo volumétrico para una estimación aproximada del rendimiento.

P78 Relación de mezcla

P78 = 0–70 %

La relación de mezcla de su medio de transporte de calor (llenado de la instalación solar) puede usted consultarla en la documentación adjunta o preguntársela al instalador.

P79 Tipo de glicol

P79 = propilenglicol, etilenglicol

Consulte el tipo de glicol en la documentación adjunta o pregunte al instalador.

Descarga inversa ("drain back")

Instalación 1 a 9: Sin función.

P84 T° Max salida acumulador

P84 = 50–75 °C: Temperatura máxima en el acumulador salida (F4).

Las bombas se mantienen inactivas si $F4 > P84$

P85 T° Max. salida activa ac.

P85 = 60–110 °C: Temperatura máxima en el acumulador entrada (F3) con bomba activa. La bomba se desactiva si $F3 > P85$.

P86 T° Max. entrada activa ac.

P86 = 60–110 °C: Temperatura máxima en el acumulador salida (F4) con bomba activa. La bomba se desactiva si $F4 > P86$.

P87 Tiempo llenado

P87 = 1–10 min

Software

P99 Número de software

(Sólo indicación)

Control de bomba PWM/0...10V

Las salidas de relés son apropiadas para la activación de bombas de alta eficiencia. Pueden activarse bombas con regulación de velocidad con señal de entrada PWM o de 0-10 Volt. La elección (PWM o 0-10 Volt) y los ajustes de las bombas pueden programarse mediante los parámetros siguientes:

P101 Control de velocidad

P101 = PWM; 0...10V

Selección activación de la bomba.

P102 PWM frecuencia base

Solo si la selección es P101 = PWM

P102 = 180 Hz; 1 kHz; 2 kHz: La velocidad deseada (0 a 100%) se refleja en la relación de cadencia PWM apropiada.

P103 PWM nivel ON

Solo si la selección es P101 = PWM

P103 = 0–100 %: Señal PWM, emitida durante 5 segundos, cuando se activa la bomba (para una marcha segura).

P104 PWM nivel OFF

Solo si la selección es P101 = PWM

P104 = 0–100 %: La señal para velocidad 0% (la bomba está apagada) puede coincidir con P105. El relé está desconectado.

P105 PWM nivel P.mín

Solo si la selección es P101 = PWM

P105 = 0–100 %: Señal para la mínima velocidad cuando la bomba está activa.

P106 PWM nivel P. máx

Solo si la selección es P101 = PWM

P106 = 0–100 %: Señal para la máxima velocidad cuando la bomba está activa.

P107 PWM nivel P.exceso

Solo si la selección es P101 = PWM

P107 = Off

P107 = 0–100 %:

Instalación 1 a 12: Sin función

Instalación 13: En las bombas que permiten un "kick down" se emite la señal de velocidad máxima durante el período de llenado.

P108 Voltaje 0%

Solo si la selección es P101 = 0...10V

P108 = 0.0–10 V: Determinación de la velocidad mínima de la bomba

P109 Voltaje 100%

Solo si la selección es P101 = 0...10V

P109 = 0.0–10 V: Determinación de la velocidad máxima de la bomba

P110 Voltaje OFF

Solo si la selección es P101 = 0...10V

P110 = 0.0–10 V: Voltaje en el cual la bomba (y el relé correspondiente) se apagan.

Otras funciones

Protección de bloqueo de la bomba

La regulación evita de forma eficaz el bloqueo de las bombas debido a períodos de inactividad prolongados. Por medio de la función de protección integrada se conectan a diario a las 12:00 horas durante unos 5 seg. todas las bombas que no han funcionado durante las últimas 24 horas.

Detención de la bomba (análisis de temperatura)

Instalación 2, 5, 6: El llenado del acumulador secundario (sensor F3) se interrumpe cada 30 min. durante 60 seg. Transcurrido este tiempo, se verifica la condición de inicio para el llenado del acumulador principal (sensor F4).

Esta función solo se ejecuta si el acumulador principal no ha alcanzado su temperatura máxima ($F4 < P50-5 K$).

Especialista – Lista de comprobación para la puesta en servicio

- ¿Está correctamente cableado el regulador de la calefacción?
En particular, los puentes entre L y L1' y, en su caso, entre L1' y el borne 10, véanse páginas 24 (Plano de conexión del regulador en el zócalo).
- ¿Están conectados los sensores que se utilizan en la aplicación?
- Los sensores que no se utilicen no están conectados.
- ¿Están ajustados los parámetros de usuario? Configure como mínimo la hora y el día de la semana, véase página 10 (Usuario – Ajustes)
- ¿Están ajustados los parámetros del especialista? Véase página 25 (Especialista – Ajuste) y 28 (Especialista – Parámetros).
- ¿Está configurado el esquema adecuado de la instalación? Véase página 15 (Esquemas de instalación).
- ¿Se ha comprobado la validez de los valores de los sensores? Véase página 7 (Funcionamiento automático).
- ¿Se han examinado las salidas del relé? Véase página 27 (Test relés).
- ¿Se ha puesto el selector en  funcionamiento automático?

Accesorios

Sensor (PT 1000)

Sensor de acumulador SPF

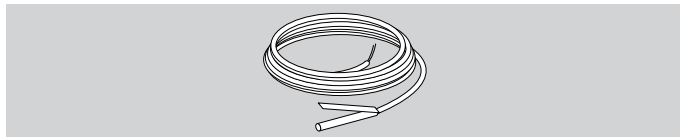

SPF1000, 3 m, Ø 6,0×50 N° pedido 99 676 998

Lugar de instalación

En el tubo de inmersión del acumulador de agua caliente (principalmente en el lado frontal del acumulador)

Montaje

- 1 Seque el tubo de inmersión.
- 2 Introduzca el sensor al máximo en el tubo de inmersión.
- 3 Realice la conexión eléctrica, véase página 14 (Especialista – Conexión eléctrica).

Sensor del colector KLF

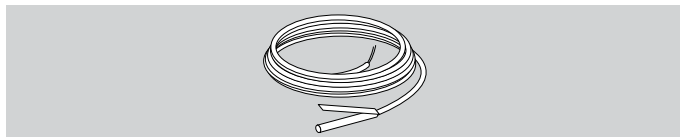

KLF1000, cable de silicona 2 m, Ø 6×50, N° pedido 99 676 970

Sensor de alimentación VF

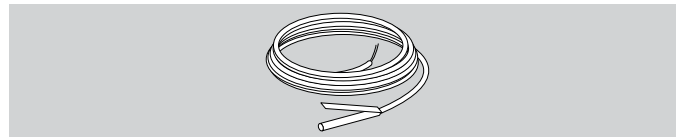

VF1000, 3 m, Ø 6,0×50 N° pedido 99 676 984

Volumen de suministro

Sensor de alimentación, pasta de conducción térmica, cinta de sujeción, tapa de presión

Lugar de instalación

- ▷ En caso de regulación de sistemas de calefacción, en lugar del sensor de caldera KF, instalar el tubo de alimentación de la calefacción lo más cerca posible detrás de la caldera
- ▷ En el modo de mezclador aprox. 0,5 m detrás de la bomba del circuito de calefacción

Montaje

- 1 Limpie bien el tubo de alimentación.
- 2 Aplique la pasta de conducción térmica al sensor.
- 3 Fije el sensor al tubo de alimentación con la cinta de sujeción.

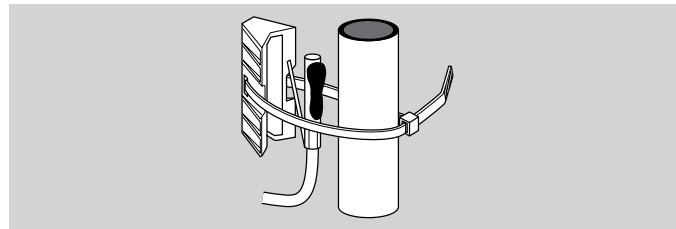

- 4 Realice la conexión eléctrica, véase página 14 (Especialista – Conexión eléctrica).

Valores de los sensores

Temp. [°C]	Pt 1000 VF1000, SPF1000, KLF1000 [Ω]
-30	882
-25	901
-20	921
-15	941
-10	960
-5	980
0	1000
5	1019
10	1039
15	1058
20	1077
25	1097
30	1116
35	1136
40	1155
45	1174
50	1194
55	1213
60	1232
65	1251
70	1270
75	1289
80	1309
85	1328
90	1347
95	1366
100	1385
105	1404
110	1422
115	1441
120	1460
125	1479
130	1498

Temp. [°C]	Pt 1000 VF1000, SPF1000, KLF1000 [Ω]
135	1517
140	1535
145	1554
150	1573
155	1591
160	1610
165	1629
170	1647
175	1666
180	1684
185	1703
190	1721
195	1740
200	1758
205	1776
210	1795
215	1813
220	1831
225	1850
230	1868
235	1886
240	1904
245	1922
250	1941



Datos técnicos

Ayuda en caso de fallos

? Fallo

! Causa

• Solución

- ? Si surge un error, el piloto de la indicación se pone en rojo. En la esquina superior derecha de la pantalla aparece un triángulo de advertencia .
- ▷ Cuando el selector está en funcionamiento automático y se ha seleccionado la indicación de los estados y temperaturas actuales mediante el botón giratorio, aparece un  en el sensor defectuoso.
- ▷ Todos los errores existentes pueden registrarse en una lista mediante el parámetro de usuario 00 (lista de errores).

Nº error	Sensor defectuoso (rotura/cortocircuito)
E71	Sensor F1*
E72	Sensor F3*
E73	Sensor F4*
E79	Sensor F2*
E128	Sensor F5

* Para una indicación detallada (rotura o cortocircuito) ponga el selector en indicación de temperatura F1, F2, F3 o F4, véase página 8

- Compruebe la conexión eléctrica. Eventualmente, mida el valor del sensor. Si fuese necesario sustituya el sensor.
- ? El indicador señala los errores nº E 81.
- ! Error de la EEPROM. Un parámetro inválido ha sido sustituido por el valor por defecto.
- Verifique los valores de los parámetros.

- Desconecte y vuelva a conectar la tensión de red para restablecer el nº de error.

- ? Las bombas y el mezclador se muestran en la pantalla pero no se activan realmente.

- ! Falta un puente entre los bornes 2 y 3 o entre el borne 1 y el bloque N.

- Compruebe la conexión eléctrica.

Si las medidas descritas aquí no son suficientes, póngase en contacto con el instalador de la calefacción.

- ▷ Por favor, tenga a mano la versión del software (parámetro P99).

Datos técnicos

Tensión de red según DIN IEC 60 038: ~230 V, +10/-15%

Consumo de potencia: máx. 5 W

Potencia de ruptura de los relés: ~250 V, AC 2 (2) A

Corriente máxima por borne L1': 6,3 A

Tipo de protección según EN 60529: IP 40

Clase de protección según EN 60730-1: I

Categoría de sobretensión III (EN 60730-1)

Grado de contaminación 2 (EN 60730-1)

Reserva de energía del reloj: >10 hrs.

Temperatura ambiente admisible durante el funcionamiento: de 0 a 50 °C

Temperatura ambiente admisible durante el almacenamiento: de -25 a 60 °C

Humedad ambiente admisible, sin condensación: 95 % HR

Resistencias del sensor F1 a F5: PT1000, 1 kΩ ±0,2 % a 0 °C.

Glosario

Temperatura de ida y de retorno

La temperatura de ida es la temperatura a la cual la caldera calienta el agua que transmite el calor al dispositivo consumidor (como los radiadores).

La temperatura de retorno es la temperatura del agua que regresa a la caldera desde el dispositivo consumidor.

Temperatura nominal

La temperatura nominal indica la temperatura deseada para el agua caliente.

La tarea del regulador diferencial consiste en adaptar la temperatura real del agua caliente a la temperatura nominal.

Caldera

Por caldera se entiende generalmente la caldera de la calefacción. No obstante, también puede hacer referencia a un acumulador intermedio.

Bomba de circulación

Una bomba de circulación se encarga de que haya disponible agua caliente en todo momento. El agua caliente se almacena en el acumulador. La bomba de circulación la hace circular por las tuberías de agua sanitaria de acuerdo con el programa de calefacción.

Elevación del retorno

La finalidad de la elevación del retorno es impedir que surjan diferencias de temperatura importantes entre el avance y el retorno en la caldera. Para ello, una válvula mezcladora se encarga de

añadir una parte del agua caliente de avance al flujo de retorno, de forma que dentro de la caldera de calefacción no se condense vapor de agua procedente de los gases calientes que se forman por la baja temperatura del transmisor de calor. La temperatura mínima necesaria para esta operación en la caldera depende del combustible (gasóleo 47 °C, gas 55 °C). De esta forma se reduce considerablemente el riesgo de corrosión en el interior de la caldera.

Legionela

La legionela es un tipo de bacteria que habita en el agua. Para evitar su aparición hay que calentar el acumulador de agua caliente a 65° C tras cada 20 operaciones de calentamiento o al menos una vez a la semana.

Declaración de conformidad

Declaración de conformidad



Como fabricante declaramos que el producto Lago SG 2 cumple los requisitos básicos de las siguientes directivas y normas.

Directivas:

- 2014/35/UE,
- 2014/30/UE,
- 94/62/EC,
- 1907/2006

Normas:

- EN 60730-1,
- EN 60730-2-9

El proceso de fabricación está sujeto a un sistema de gestión de calidad en conformidad con DIN EN ISO 9001.

Elster GmbH

Unión Aduanera Euroasiática



El producto Lago SG 2 satisface las normativas técnicas de la Unión Aduanera Euroasiática.

brummerhoop®

Kurt-Schumacher-Allee 2 · 28329 Bremen
<https://www.brummerhoop.com>
support@brummerhoop.com